



にぎやか4アクション!

## トミカ整備基地ボックス

対象年齢3才以上

※商品名やパッケージの動作・音声表現はイメージです。

※セット内容以外は別売りです。

※パッケージ写真の光や軌跡はイメージです。

単3形アルカリ乾電池2本使用 (電池は別売りです。) REQUIRES 2 LR6 ("AA" SIZE) BATTERIES (NOT INCLUDED).

※写真と商品とは多少異なる場合があります。※写真のトミカは2021年8月現在のものです。予告なしに販売を中止する場合があります。

この度は、タカラトミー「トミカDIY にぎやか4アクション! トミカ整備基地ボックス」をお買い上げいただきまして、誠にありがとうございます。ご使用の前にこのWEBマニュアルをよくお読みください。

## 警告 (けいこく)

保護者の方へ 必ずお読みください。



●小部品があります。誤飲・窒息の危険がありますので、3才未満のお子様には絶対に与えないでください。

## 注意 (ちゅうい)

●電動ドライバーの回転部に指や髪の毛や衣服を挟まれないように注意してください。●電池を誤使用すると発熱・破裂・液漏れの恐れがあります。下記に注意してください。・二次電池(充電式電池)は、絶対に使用しないでください。・古い電池と新しい電池、いろいろな種類の電池を混ぜて使わないでください。・+-(プラスマイナス)を正しくセットしてください。・遊んだ後は必ずスイッチを切り電池をはずしてください。・ショートさせたり充電、分解、加熱、火の中に入れてたりしないでください。・万一、電池からもれた液が目に入ったときはすぐに大量の水で洗い、医師に相談してください。皮膚や服に付いたときは水で洗ってください。・廃棄するときは、自治体の廃棄物処理の指示に従ってください。●事故のもとになりますので、本体の上には乗らないでください。●可動部の隙間には指などを入れないでください。挟まれて怪我をする恐れがあります。●ぶつかけたり、ふりまわすなど乱暴な遊びをしないでください。●プラスチック袋を頭から被ったり、顔を覆ったりしないでください。窒息する恐れがあります。●思わぬ事故の恐れがありますので、ご使用後は3才未満のお子様の手が届かないところに保管してください。

〈お願い〉○この『WEBマニュアル』、製品のパッケージ各面を、よくお読みください。

- 可動部、取り付け部を無理な方向に引っ張ったり、曲げたりしないでください。
- 平らな所で遊んでください。
- 本商品を組み立てた状態や、各部にトミカを置いたままで持ち運ばないでください。
- トミカ以外のミニカーは使用しないでください。
- トミカの車種(車高が高い車、重い車や軽い車、幅の広い車、狭い車、特殊な車など様々な車種)によっては、正しく遊べないものがありますのでご了承ください。

- トミカ4D、トミカ(ロングタイプ)、トミカハイパーシリーズ、ドリームトミカ、トーマストミカ、トミカプレミアム、カーストミカ、ディズニーモーターズ、トミカスター・ウォーズ、トイ・ストーリートミカは使用できません。
- 使用する状況によっては床などを傷つける場合やトミカの塗装がはがれる場合がありますので、注意してください。
- 包装材は開封後すぐに捨ててください。

## 株式会社 タカラトミー

〒124-8511 東京都葛飾区立石 7-9-10

タカラトミーでは「子どもたちに安全で楽しいおもちゃと夢を」を第一に考えております。そのため、常に製品に対し研究、改良を行っており、お買い上げ時期によって同一製品の中にも多少異なるものや、パッケージの写真やイラストなどと異なる場合がございますがご了承ください。製品につきましては、万全の注意をはらって製造に当たっておりますが、万一お気付きの点がございましたら下記までご連絡ください。

タカラトミーグループ お客様相談室 おかけ間違いのないようご注意ください

製品の修理などについては下記お客様相談室までお問い合わせください



0570-041031

電話受付時間 10~17時  
月曜日~金曜日(土日・祝日を除く)

タカラトミーサポート 検索



本製品のお客様サポートは日本国内でのご購入かつ日本国内からのお問い合わせに限りです。

(Customer service is only available in case this product purchased in Japan and inquired from Japan domestic.)

●たのしいタカラトミーの情報はインターネットで [www.takaratomy.co.jp](http://www.takaratomy.co.jp)

© TOMY

# WEBマニュアル

## セット内容

※写真はラベルを貼った状態のものです。



■電動ドライバー本体×1



■ビット×1



■持ち手×1



■ボックス本体×1



■エレベーターゆか×1



■スロープ×1



■ラベル×1

## 遊ぶじゅんびをしましょう!

**1** ボックス本体を箱から出してください。



**2** ①パネルをたおし、  
②フタを写真のように閉じてください。

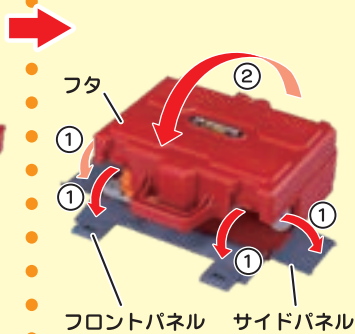

**3** 後ろ側の左右にある「ささえパーツ」を回して出してください。

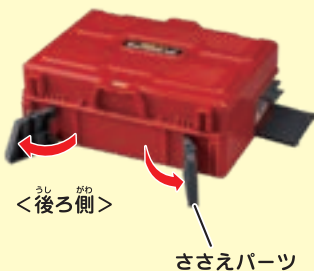

**4** 再び前面に戻し、フタを90°開いてください。



## ラベルの貼り方

ラベルは図や商品画像を参考に番号をよく見て貼ってください。

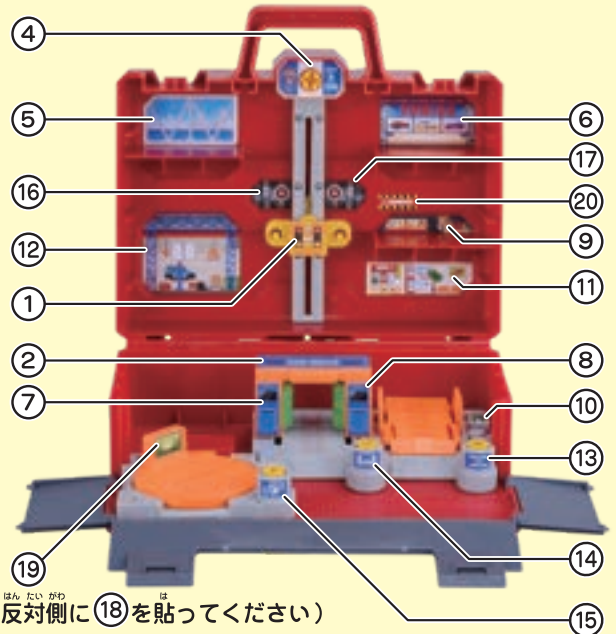

(反対側に⑱を貼ってください)

閉じた状態



# WEBマニュアル

## でん どう 電動ドライバー

### でん ち い 電池の入れ方

- ① 電動ドライバー本体底面の電池蓋のねじをプラスドライバーで矢印の方向にゆるめ、電池蓋を外します。
- ② 単3形アルカリ乾電池(別売り)2本を単3形アルカリ乾電池  $\oplus$   $\ominus$  を間違えないようにセットします。
- ③ 電池蓋を戻し、ねじをプラスドライバーで矢印の方向にしめます。

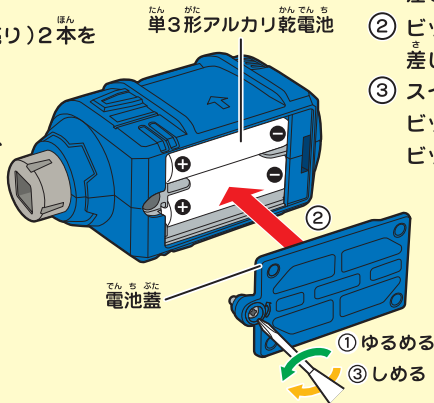

### つか 使い方

- ① 持ち手を電動ドライバー本体の溝に沿って「カチッ」というまで差し込んでください。
- ② ビットを電動ドライバー本体に差し込んでください。
- ③ スイッチを右[.]に入れるとビットが回転、左[.]に入れるとビットが逆回転します。

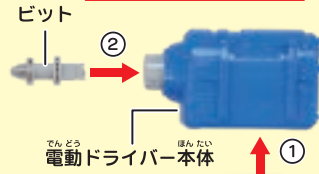

## せい び き ち と 整備基地ボックスの閉じ方

※トミカ整備基地の状態から始めます。

- ① 「洗車機」を奥(壁側)に動かし、「ターンテーブル」を写真の位置にします。「エレベーターゆか」、「スロープ」を外して写真のようにセットします。

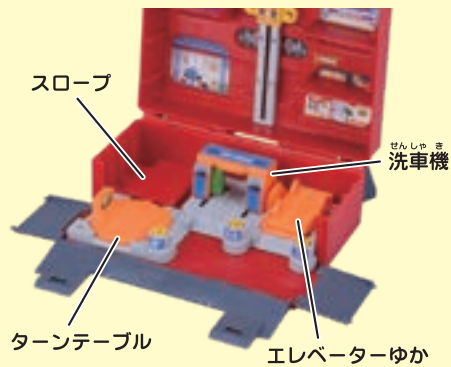

- ② 電動ドライバーを写真のように置き、サイドパネルを閉じます。

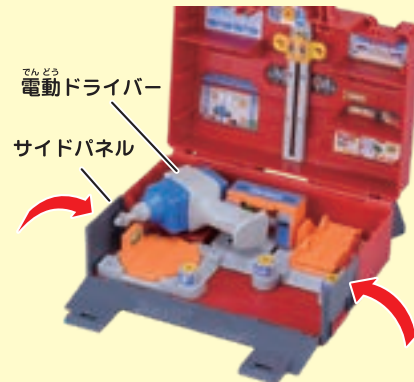

- ③ フタを手前に倒し、ボックスを閉じます。フロントパネルを閉じ、ロックをしっかりかけます。

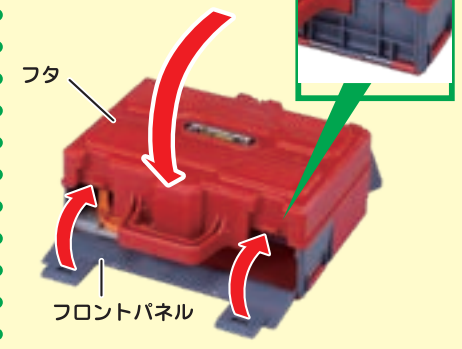

- ④ 「ささえパーツ」を閉じてボックス完成です。ボックスの中にトミカを収納できます。

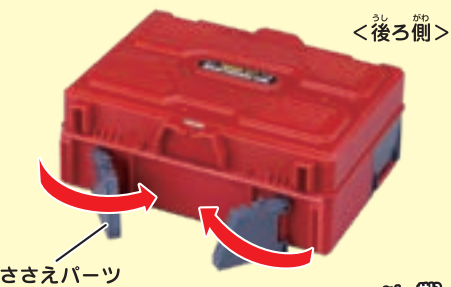

**ツールボックス完成!**

## せい び き ち ひら 整備基地ボックスの開き方

- ① 「ささえパーツ」を開きます。



- ② ロックを外し、各パネルを開き、各パーツをセットして整備基地完成です。



**整備基地完成!**

# WEBマニュアル

## あそびかた

### スロープ



### エレベーター



電動ドライバーの回転は  
どちらの向きでもOK!



の所に電動  
ドライバーを  
差し込んで  
動かそう!

### 1 ターンテーブルを回せ!



いろいろな向きに止めて、トミカに故障がないか  
チェックしよう。

### 2 ジャッキを上げて整備!



ジャッキを上げて車体の下を修理したり、タイヤを交換  
したりするんだよ。

### 3 洗車機でキレイにしよう!

**注意** 幅の広い車は、洗車機で遊べない場合があります。  
バス等の幅の狭い車の場合、ローラーが回りません。



洗ってキレイにするだけでなく、車の表面を守る  
コーティングをしたりするよ。

### 4 エレベーターで いろんなところに移動だ!

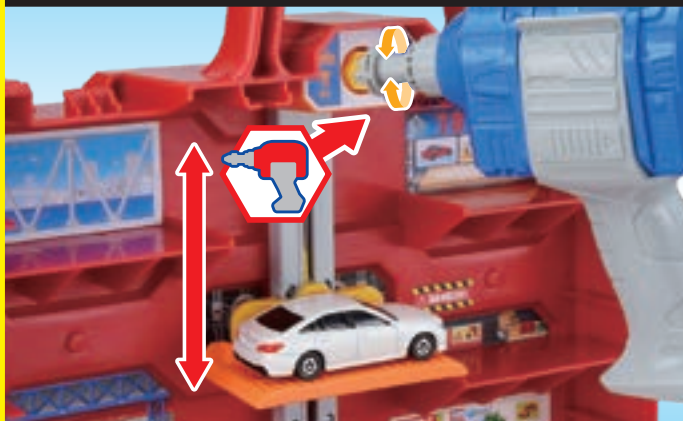

きゅうけい所や展望フロア、自動車展示場へ移動しよう!  
※重いトミカをのせると、エレベーターがうまく動かない場合があります。

### 整備ジャッキが外れた時は

写真のようにジャッキを少し広げながら、凸部を  
整備台の○の穴へはめてください。

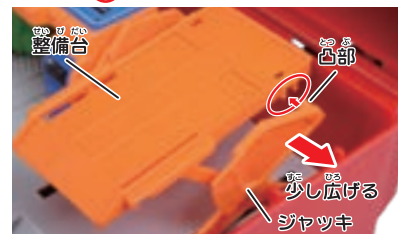

### 注意!

エレベーターが上まで上がると、「カチカチ」と音がして止まります。

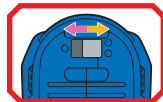

エレベーターを下ろす  
時は、電動ドライバーの  
回転を逆向きに切り  
替えてください。



- エレベーターを動かしている途中で昇降
- の向きを変えたい時も、電動ドライバー
- の回転を逆向きに切り替えてください。